

Varenummer: 12859100020840  
Beskrivelse: KLEE-coil 859 100 020.840  
M2 Messing

## Mål

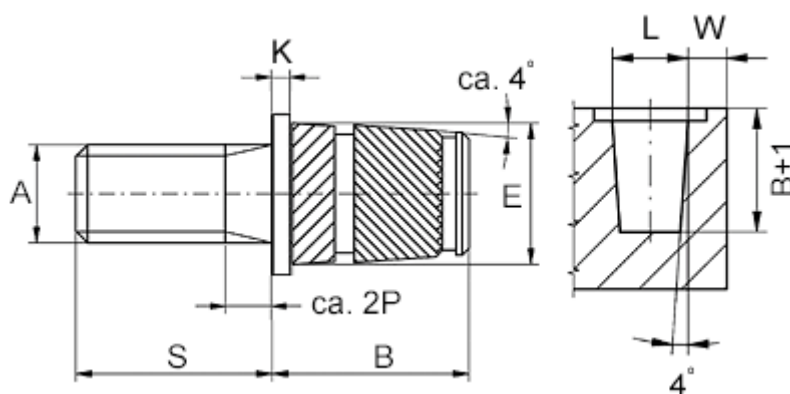

|                             |          |
|-----------------------------|----------|
| Anbefalet huldia. $W + 0,1$ | = 3.8    |
| Flangediameter E1           | = 5.6    |
| Flangehøjde K               | = 0.6    |
| Mindsteafstand til kant W   | = 1.5    |
| Monteringslængde B          | = 5.6    |
| Stiftlængde S               | = 10     |
| Udvendig diameter E         | = 4.1    |
| Udvendigt gevind A          | = M2x0,4 |